

選班群，哈哈

Made by 一群瘋子

內容大綱

- 自我介紹
- 轉組
- 迷思
- Q&A

漢漢的高中檔案



姓名:劉淙漢

班群:第四班群

社團:天文副社



微笑天使

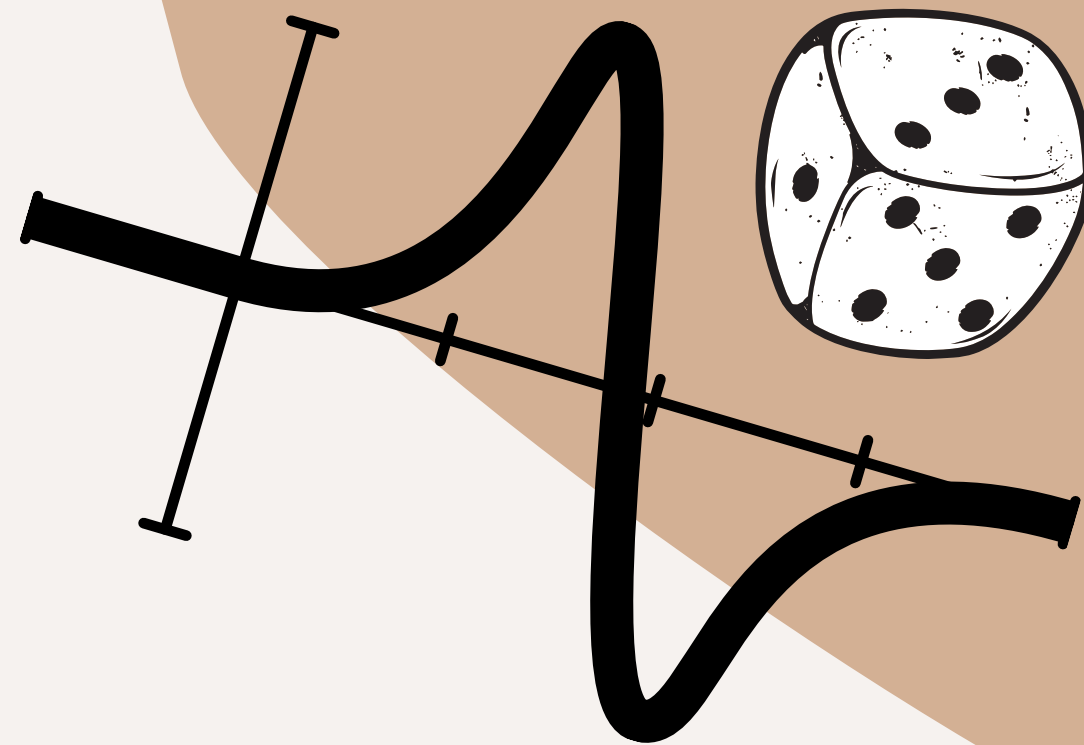

選組動機

1. 未來出路
2. 能力所及
3. 班級風氣



經驗談

與家庭溝通



與師長溝通

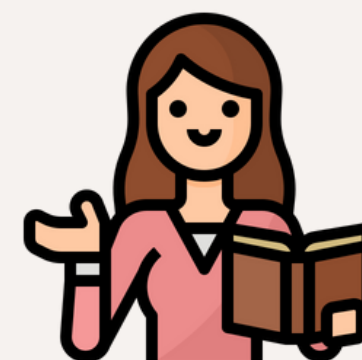

與自己溝通



想就讀科系

成功大學

數學系



選四類

好像多一條出路

是為選而選？

好像能出人頭地

我就想讀啊 咬我



aka小菜的部分

我叫：蔡宗翰
我選：第三班群



社團和球隊

選組原因

文華男排

我討厭社會

跆拳道社總務

我討厭生物

春暉社社員

我沒有選擇了

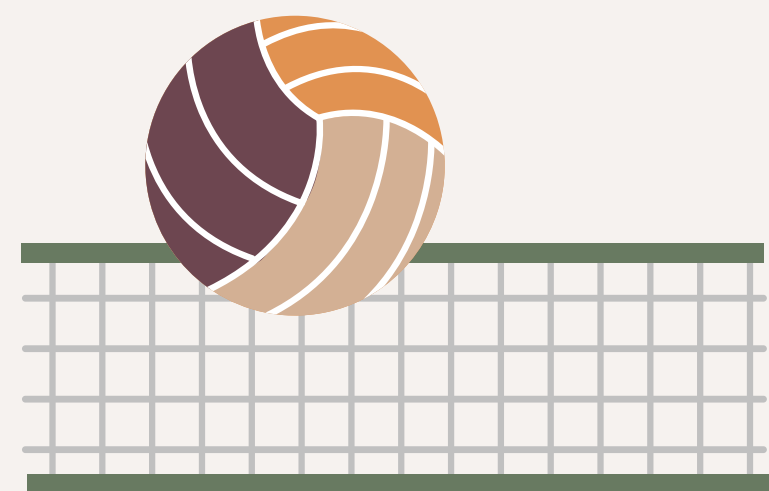

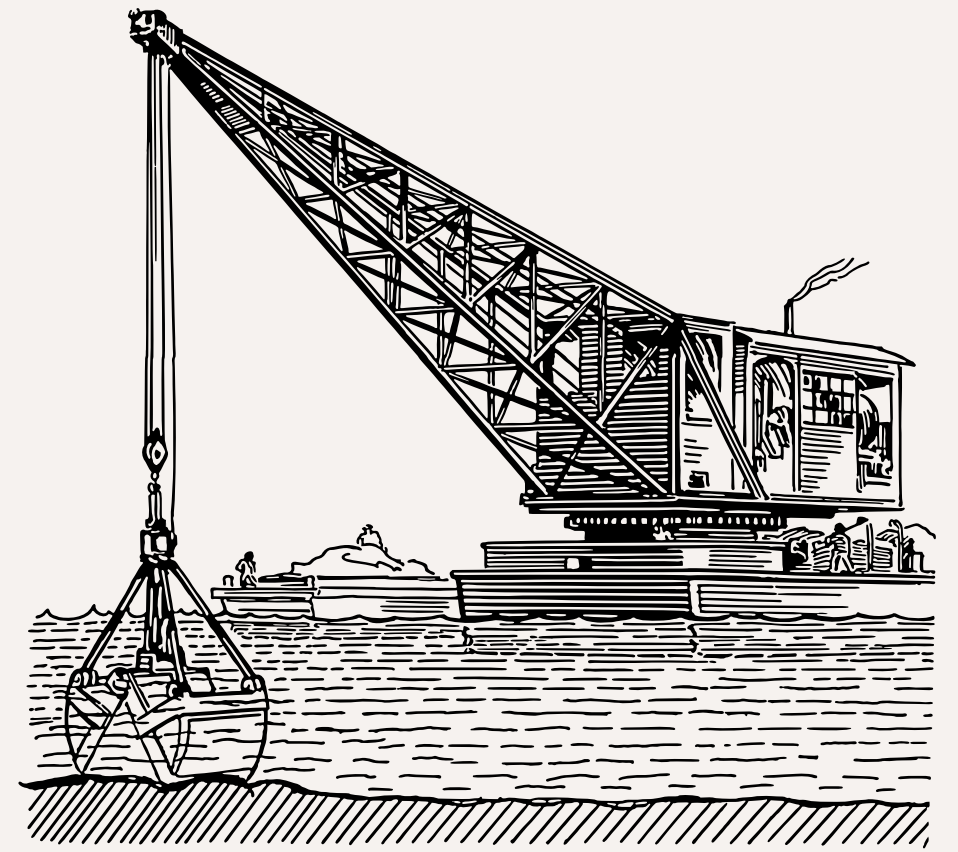

成功大學

水利及海洋工程學系

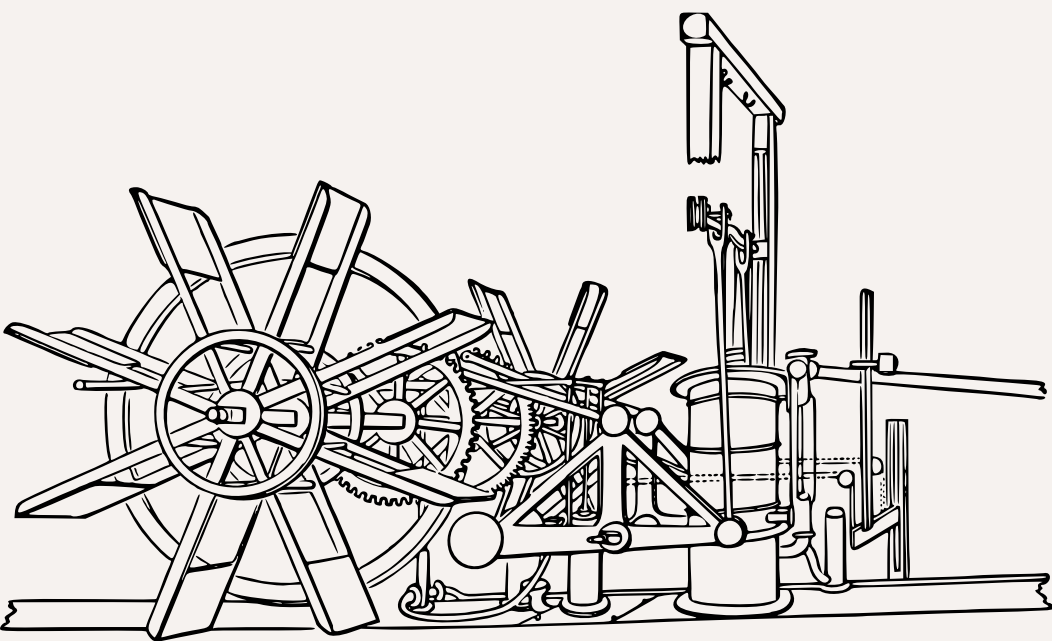

沒有選組的方向怎麼辦？



1. 與家人討論
2. 與老師討論
3. 與自己討論





關於第三班群

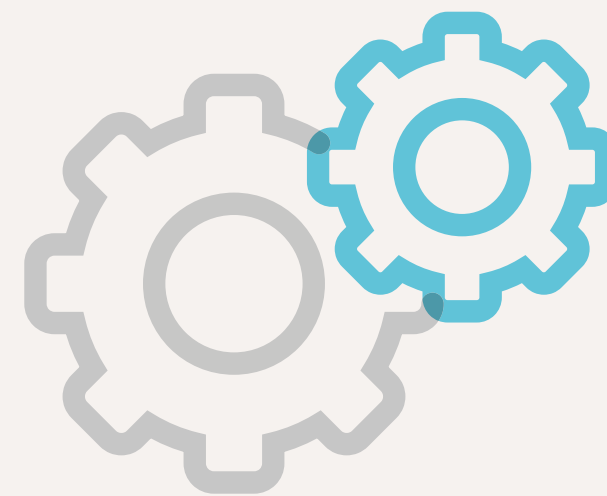

- 我們的奇異人種
- 上課和讀書風氣
- 大學可以讀什麼

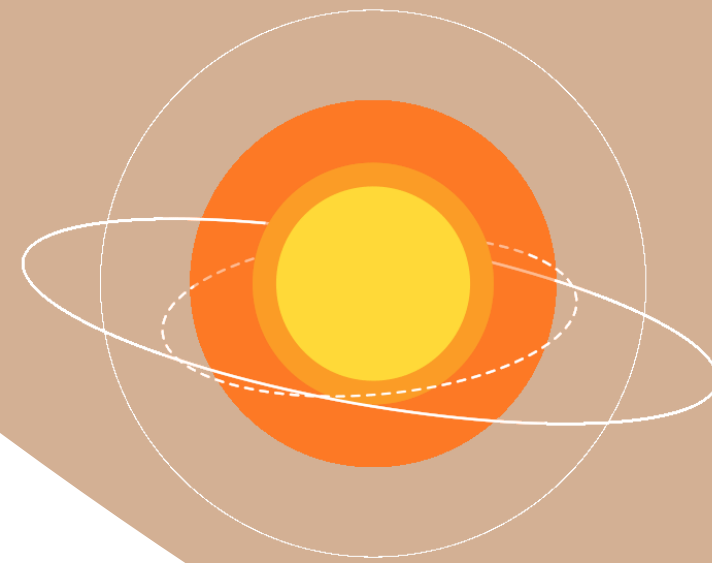

圓周運動
需要什麼力

時間管理很重要



我在這裡遇到的困難

自然組在傷害腦細胞

逐字稿的部分

1

大家好我是二年十班的蔡宗翰 綽號是小菜
 這個綽號是高一在男排的時候因為有個同名同姓的學長
 所以就被取這個綽號
 (還有就是我真的很菜)
 那我現在也是跆拳道社的總務和春暉社社員
 選擇的班群是第三班群
 其實會選擇第三班群的人大部分都是跟我一樣的原因
 就是不喜歡社會又不喜歡生物
 然後很多選自然組的人也不喜歡國文或英文
 沒錯我們就是那麼厭世
 也不一定是喜歡啦 還也有些人是不擅長
 或是對自己的目標以經有一個理想的科系了



2

因為我家住比較靠海
 而且喜歡去做一些親近自然環境的活動
 所以我在未來想要做可以幫助到人或是幫助到環境的工作
 那目前我自己是把目標
 放在成大的水利及海洋工程學系
 不同於土木學系的是
 水海工程學主要是在做一些保水和親水的建設
 除了水庫和離岸發電的建設外
 也很著重在海洋垃圾和海岸侵蝕等環境問題
 在其他大學像是海洋或是台大也有類似的科系

3

那還沒有明確目標的人也不用太擔心
 選組的這段日子裡你一定會被家人或老師大量的問候
 可能考量到家人的期望
 也一定會有自己的興趣跟能力對不上之類的問題
 多多與他們說說你在猶豫的點 或是聽聽他們對你的建議
 舉個例子 你可能在和家人聊天後發現自己的興趣和方向
 而輔導老師和班導可以根據你在學校的表現中
 給出較客觀的建議 因為他們認識你才一年而已
 可以從認識到熟悉 跟你說他們認為你是怎麼樣的一個人
 身上帶有什麼樣的一個特質
 而且老師應該會是最了解升學體制
 可以給你比較具體一點建議的人
 (應該要是啦)
 而最重要的還是得聽聽自己內心的聲音
 不要聽別人說你適合什麼類組、什麼工作出去錢比較多
 但結果才發現自己不喜歡 後悔那不是你想要讀的
 主動一點去查資料、詢問老師
 如果真的很迷茫的話
 建議大家可以去看看大學的校系簡介或校系博覽會的內容
 去多瞭解比較深或比較廣的一些東西
 看得更遠 不要只侷限在高中的學科

5

最後我想分享一些我在分組之後遇到的困難
 上高二之後
 因為我自己接了一個幹部 一個副社 和球隊
 又幫忙其他社團辦活動 參加全國配音比賽和校內科展
 所以許多的活動 壓縮到我很多的讀書時間和精神
 也因為一下的時候我大概就想到我高二會沒有時間補習
 所以就把補習班全都退掉了
 最後就是成績類排的趴數整個明顯的下滑
 在時間分配這點 就是不管你選什麼班群都有可能遇到的問題
 所以說幹部要慎選：)
 有人找你辦活動的話也要按照自己的能力和時間去決定



4

再來我想說說第三班群的一些特色
 在我們這屆三個班裡 我覺得有一個共同的氛圍
 班上嗨咖的比例都特別多
 而且通常班上不太會吵架 或是有什麼太明顯的對立關係
 那大家覺得舊的二類組讀書風氣怎麼樣 或是有什麼刻板印象嗎
 有幾個老師跟我們說過
 我們這屆跟以往的二類在成績上有很大的進步
 不像以往一些不讀書選二類的刻板印象
 雖然像前面說到的 會有很多人不喜歡社會英文國文
 但我們在許多科目上都是老師認為上課反應最好的班級
 (除了國英社)
 當然也要看每個班級跟老師的契合度拉
 而且我們班每天都有固定大概十個人會留晚自習
 從班排前三名到班上成績後段的人都有
 也有人是从升高二 一起留晚自習後 在成績上有明顯的進步
 所以我認為在讀書風氣比較差這點就不能說的那麼斷定
 那在未來科系的部分
 基本上就是以資訊、電機、工學院和地科相關等方面發展
 因為時間關係這邊就不說太多
 我們會把整理出來的一些科系放在簡報結束後幾頁讓大家瀏覽

不過我覺得我高二真的比一年級還要認真讀書了
 但數學和自然科卻還是一直沒有拉回去原來的水平
 這也是我認為選自然組會遇到的一大瓶頸
 在數理方面真的是加深加廣很多
 像是高一的物理可能有些人國中底子不錯
 高一不用讀太多也可以應付過
 但二年級開始會多很多你之前學過的公式再延伸出新的公式或理論
 所以如果你想要選自然組
 但是對數理方面有一點排斥或是底子不好的話
 建議多花點時間與他們培養感情
 不然真的會成為你在學習上的一大負擔



姓名:蘇惠娟

班群:第四班群

**社團:歌藝社(無擔任社幹)、
微笑天使**

**選組決定:決定好想讀的科系後
再選組**



社會組自然組都想選?

外交系

V.S.

藥學系



個性大不同

外交系

藥學系

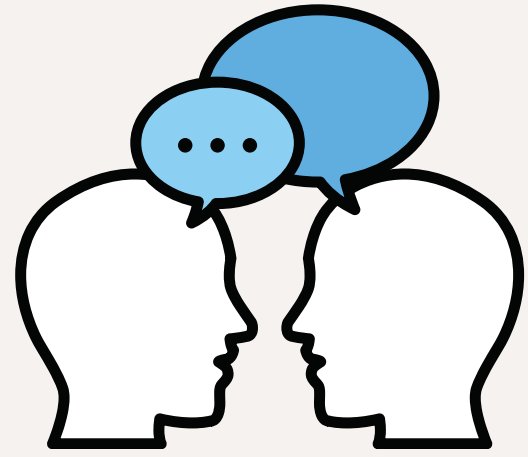

V.S.



善於人際溝通

不用一直talking

找方向

跟同學聊聊



得到靈感



第四班群就很會讀書?

滑手機的同學每班都有



自制力很重要



自我介紹

姓名：羅紫絜

班群：第四班群

職務：微笑天使

無擔任社團幹部

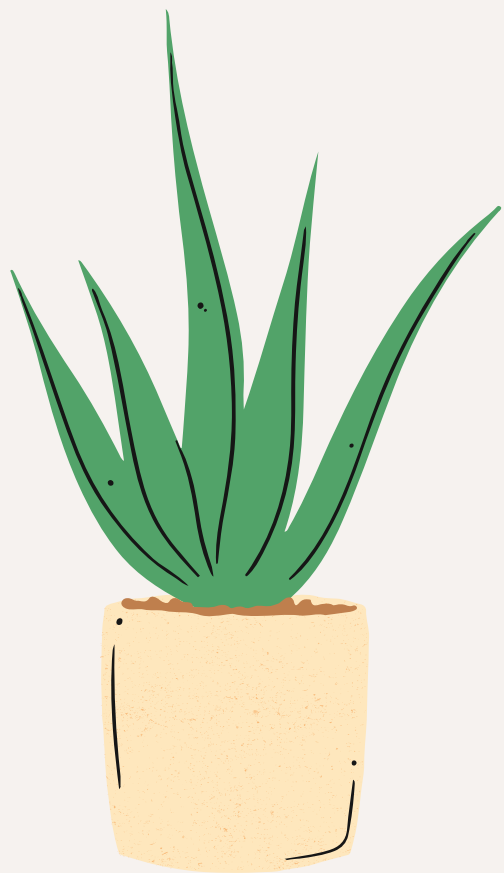



臨床心理系



公共衛生學系



職能治療學系

挫折



考試總是考不好
科目好難讀不完
老師上課聽不懂

克服

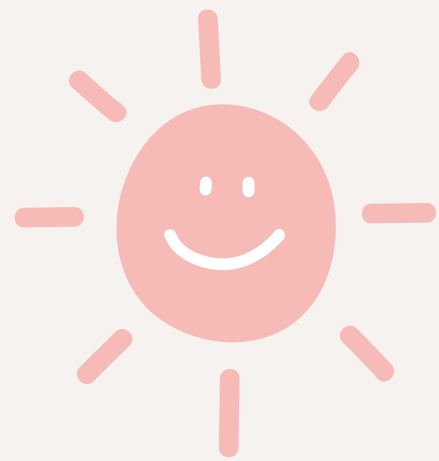

花更多時間讀書

不懂問同學老師

適時給自己鼓勵



確定自己的目標



想清楚再做決定



選後不輕言放棄



姓名：紀孟昇
班群：第四班群
社團：羽球社
職務：微笑天使

選組原因：已經決定好要讀的科系



臺灣大學－心理學系

清華大學－教育心理與諮商學系

成功大學－心理學系

政治大學－心理學系

中興大學－心理學系



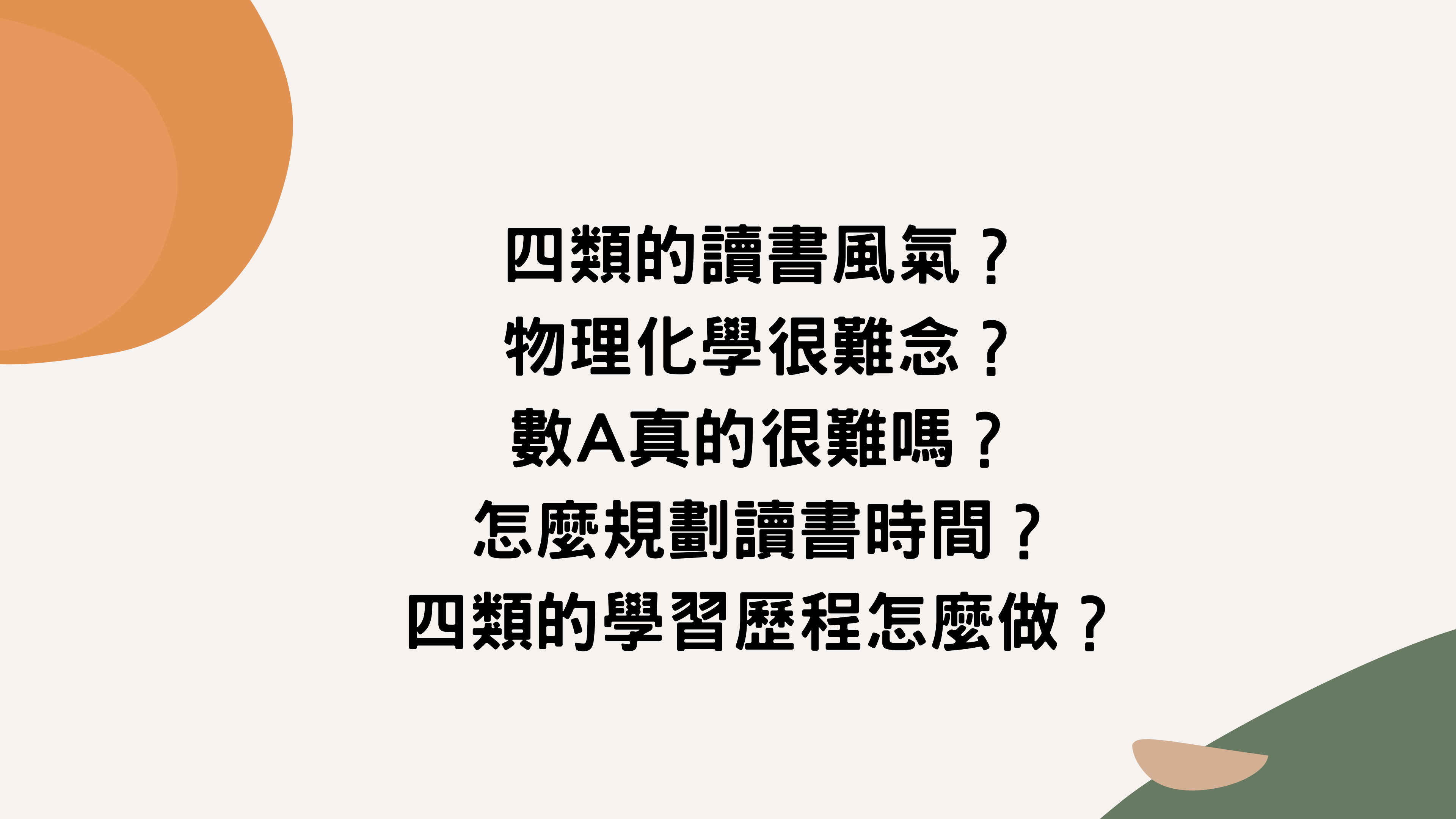

四類的讀書風氣？
物理化學很難念？
數A真的很難嗎？
怎麼規劃讀書時間？
四類的學習歷程怎麼做？



最重要的是：
學會適當的放鬆
保持樂觀的心情
積極努力的態度



轉組

轉組時間

高二上暑輔

高二上寒假

高二下暑假

別人為什麼會想轉組

愛情♥

能力不及

課業較輕鬆

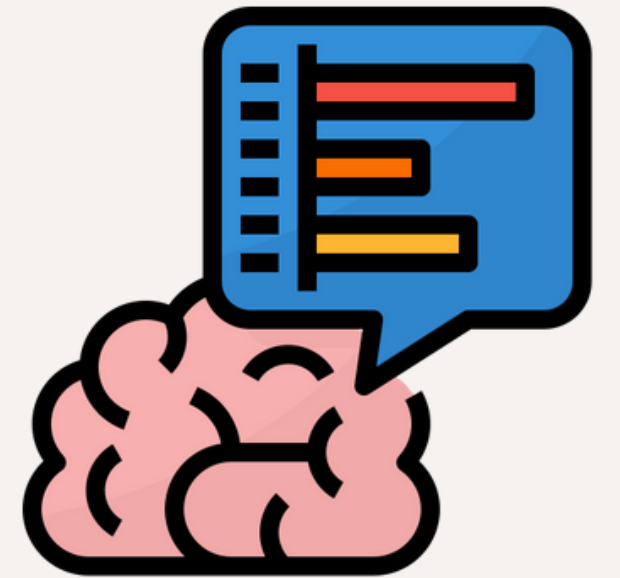

我為什麼會想轉組

未來出路

課程安排

風氣不佳

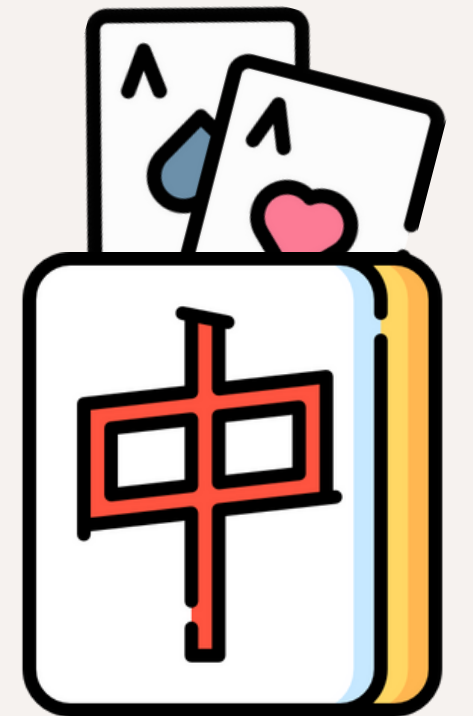

課程差異

就我們這屆來說
跟你們相差甚遠
不贅述





轉組的那些事

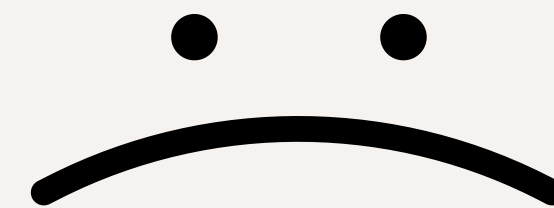

1. 離開舊的班級
2. 新的班級可能無法適應
3. 課業 (若3.4轉1.2)
4. 認識到更多的朋友

選你所愛，愛你所選

不要輕易地放棄，

「心之所向，身之所往」

--漢漢



迷思

Q1.

**想選一類科系，卻怕會改變志向，選
四類會比較保險嗎？
讀四類學測會比較吃香嗎？**

A: 在第四班群裡的确是全部的科目都有上，學測時也能選考社會科，但要注意的是，**成績的採計一樣只能採計四科的分數**。雖然往年確實有不少學生原本選了自然組，最後卻選擇了社會組的科系，但因為108新課綱的調整，社會組和自然組的課程有不少差異(Eg:探究與實作)，若也想選擇這種方式，在選擇校系時可能會有點吃虧!

Q2.

**讀四類會比較困難且辛苦嗎？
會忙到沒時間擔任社團幹部嗎？**

A: 四類要讀的科目相對其他類組是比較多的，
會比較困難辛苦，至於會不會忙到沒時間擔任社團
幹部，是因每個社團的性質及個人取捨而定，總歸
一句，不論哪個類組

時間分配要做好!



Q3.

自然組繁星是否比較不吃香?

A: 因為自然組相對於其他類組要學的科目比較多，然而，**繁星是看校排名**，若在自然組無法維持一定的成績，跟社會組比起來，**自然組學生在繁星這方面的確是比較不吃香的。**

Q4.

**因為四類的自然科多了生物，變成其他有些科目 (Eg:地科)相對減少，會不會怎樣呢？
物理化學一定要補習嗎？**

A: 因為要學的東西比較多，老師們在上課時也會上的比較快，所以回家後可能要多花點時間自己消化理解。補習這件事從來都是因人而異的，若真的想評估自己是否需要補習，可以先等開學時上過幾周的課程後，再依照自己適應的狀況及需求做決定。

Q&A

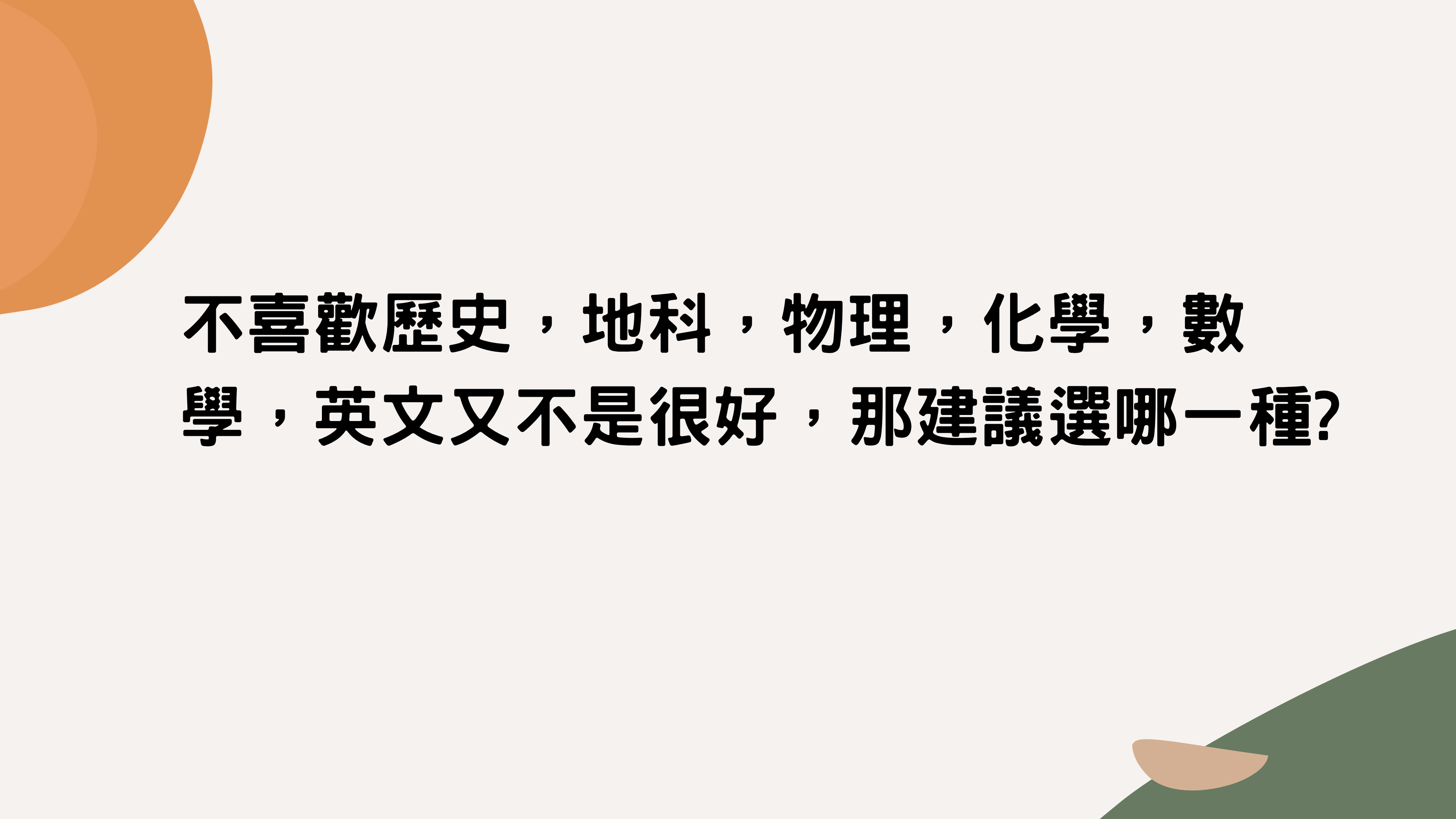

不喜歡歷史，地科，物理，化學，數學，英文又不是很好，那建議選哪一種？



國文和公民都是在社會組



讀起來的痛苦程度



找老師討論



**有朋友說不知道選什麼就選自然組，
因為自然組可以轉社會組，可是社會
組不好轉自然組，是真的嗎？**





**社會組轉自然組，因為多了物理化學
，可能會需要較長的適應期**





謝謝大家



課程規劃(補充)

高二課程規劃

年級 科目 時數	班群	第一班群		第二班群		第三班群		第四班群	
		上學期	下學期	上學期	下學期	上學期	下學期	上學期	下學期
國文✓		4	4	4	4	4	4	4	4
英文✓		4	4	4	4	4	4	4	4
歷史✓		2	0	2	0	0	2	0	2
地理✓		2	0	2	0	0	2	0	2
公民與社會✓		2	2	2	2	2	2	2	2
自然探究與實作		2	2	2	2	2	2	2	2
音樂/美術✓		2	2	2	2	2	2	1	1
家政/生活科技✓		0	4	0	4	4	0	4	0
健護/體育✓		3	3	3	3	3	3	3	3
專題		1	1	1	1	1	1	1	1
數學✓		4B	4B	4A	4A	4A	4A	4A	4A
選修物理✓		0	0	0	0	2	2	2	2
選修化學✓		0	0	0	0	2	2	2	2
社會探究與實作		3	3	3	3	0	0	0	0
補強性課程		1	1	1	1	0	0	0	0

高二課程差異

	自然組	社會組
自然探究與實作	每周兩節	每周兩節
社會探究與實作	X	每周三節(地理、歷史、公民)
選修物理	每周兩節	X
選修化學	每周兩節	X
數學	數A	第一班群:數B 第二班群:數A
補強課程	X	每周一節

特殊課程內容

1. 自然探究與實作

- 探究科目: 物理、化學、生物
- 課程內容: 操作實驗、觀察數據、資料分析、歸納
- 學習四大方向: 發現問題、規劃與研究、論證與建模、表達與分享
- 重要性: 學習實驗操作、產出課程學習成果

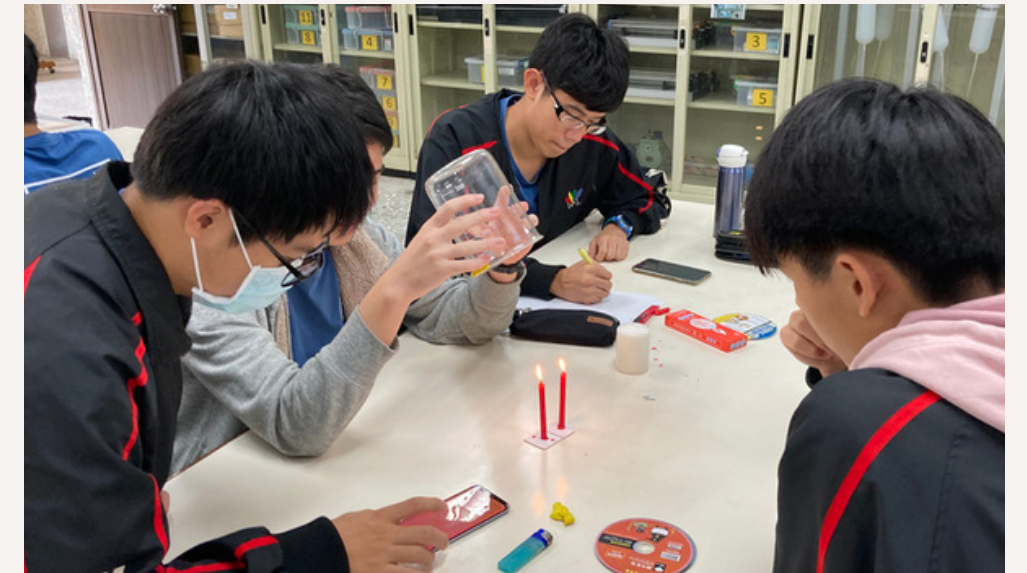

資訊、工程、數理化、醫藥衛生、生命科學、生物資源、地球環境等學群共計938校系,其中608校系採計探究實作課程的學習成果

特殊課程內容

2. 選修物理、化學

- 由於課程為選修關係,因此社會組沒有排課
- 為基礎物理化學的加深加廣 ex: 力學、物質與能量
- 會影響考程安排

校內考程(段考):

社B、A(1-8)	自習	自習	國文	自習	英文
3、4班群(9-17)	自習	※物理	國文	自習	英文
	自習	自習	公民	※數學	
	自習	化學	公民	※數學	



每一次段考都要多兩科

學測考程:

日期 時間	7月28日 (星期三)	7月29日 (星期四)	7月30日 (星期五)		
上午	09:15	預備鈴響			
	09:20 11:00	數學 A	09:20 11:00 英 文	09:20 11:00 數學 B	
下午	12:45	預備鈴響			
	12:50 02:40	自 然	12:50 02:20 國 綜	12:50 02:40 社 會	

選修物理、化學不在學測範圍,而是**指考**範圍

高三課程規劃

科目 時數	班群							
	第一班群		第二班群		第三班群		第四班群	
	上學期	下學期	上學期	下學期	上學期	下學期	上學期	下學期
國文 ✓	6	4	6	4	6	4	6	4
英文 ✓	4	4	4	4	4	4	4	4
藝術生活	1	1	1	1	1	1	1	1
音樂	0	0	0	0	0	0	1	1
體育/國防	3	3	3	3	3	3	3	3
深化多元選修	1	1	1	1	1	1	1	1
數甲 ✓	0	0	0	0	4	4	4	4
數乙 ✓	4	4	4	4	0	0	0	0
選修社會 ✓	9	9	9	9	0	0	0	0
選修物理 ✓	0	0	0	0	3	3	3	3
選修化學	0	0	0	0	3	3	3	3
選修生物	0	0	0	0	0	0	3	3
選修地科	0	0	0	0	2	0	0	0
補強性課程	2	4	2	4	3	7	1	3

高三課程差異

	自然組	社會組
選修社會	X	每周9節(地理、歷史、公民)
選修物理	每周3節	X
選修化學	每周3節	X
數學	數甲	數乙

高三課程差異

	第三班群	第四班群
選修生物	X	每周三節
選修地科	上學期:每周兩節 下學期:X	X



以上都是參照109 入學學分總表
有一些課還是未知數

自然組未來出路 (補充)



大學方面

幾乎所有科系參照自然科
部份科系仍為自然組選項

依 18 學群瀏覽



地科四大領域

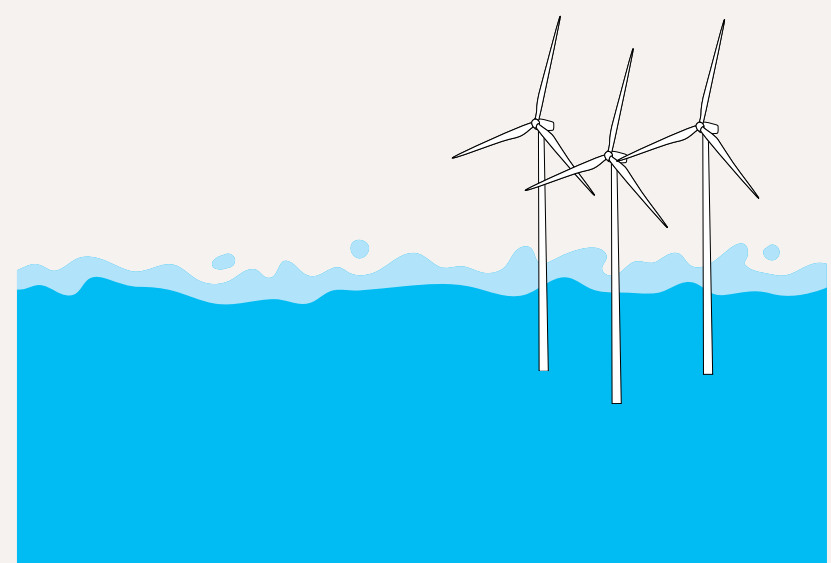
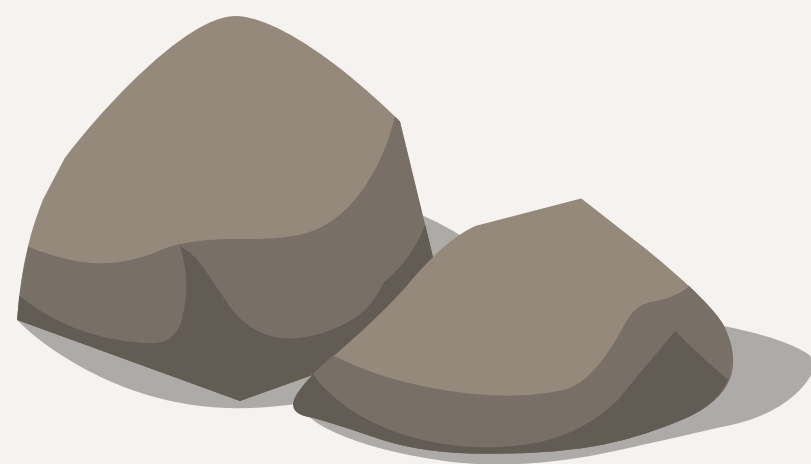

岩石圈

生物圈

地質學系

環境工程學系

地球科學系

自然資源與環境學系

大氣圈

水圈

大氣科學系

海洋學系

天文所

水利及海洋工程學系





生物醫學相關科系



醫學系	生命科學系	牙醫學系
護理學系	公共衛生學系	獸醫學系
物理治療學系	森林環境學系	藥學系
職能治療學系	昆蟲學系	農藝學系



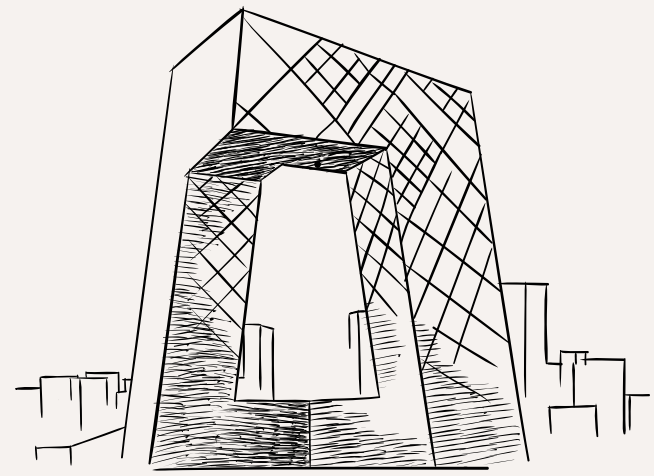

工程學與建築設計

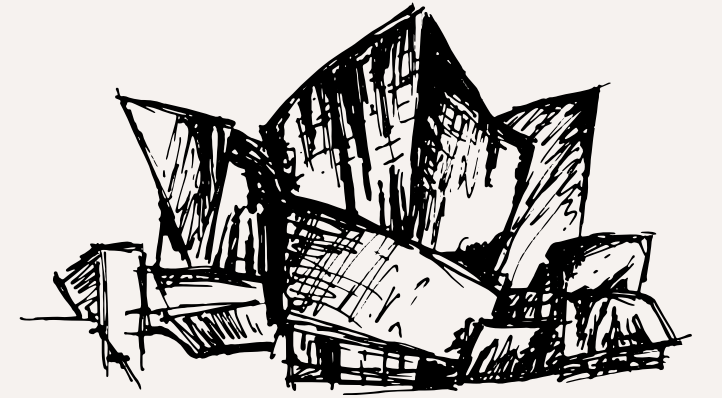

化學工程學系

環境工程學系

建築學系

土木工程學系

系統與造船
工程學系

都市計畫學系

河海工程學系

測量及空間
資訊學系

景觀學系

材料工程學系

航太工程學系

工業設計學系

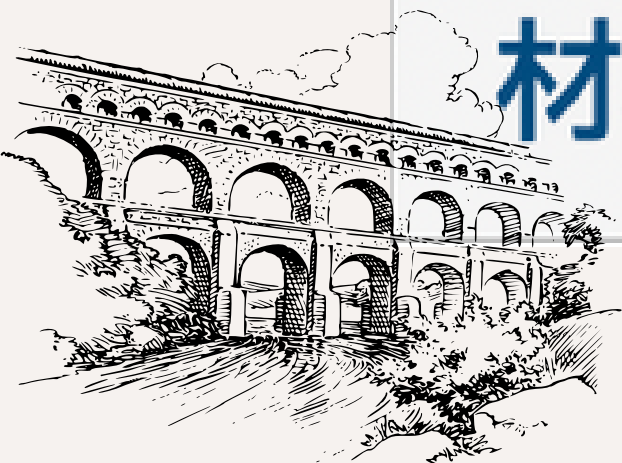

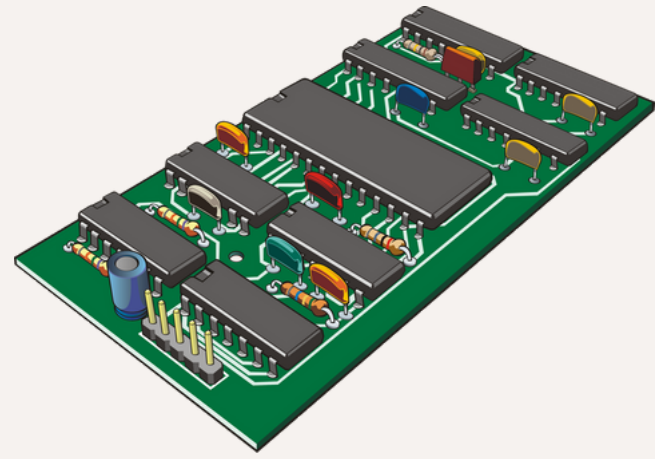

電機與資訊

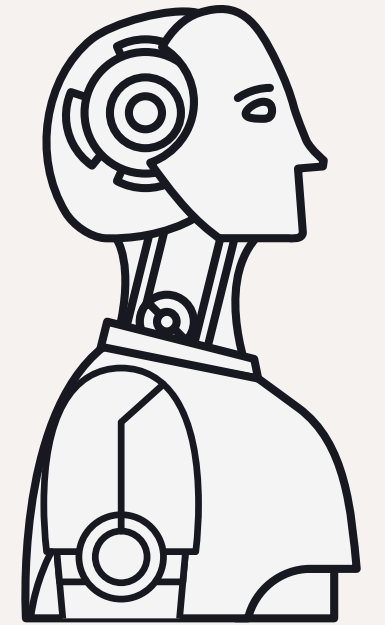

機械工程學系

資訊工程學系

電機工程學系

通訊工程學系

電子工程學系

資訊管理學系

光電工程學系

生物機電
工程學系

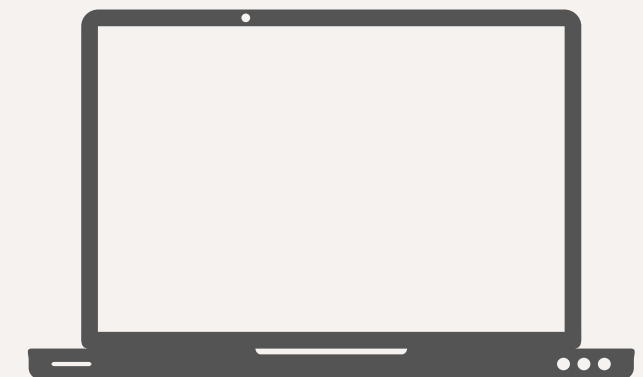
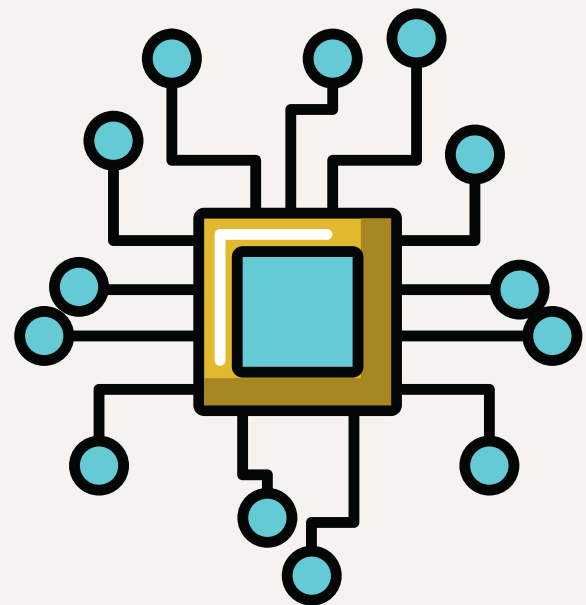



理學院與其他科系



數學系	教育學系	地政學系
化學系	特殊教育學系	經濟學系
物理系	心理學系	統計學系
地球科學系	休閒運動學系	運動保健學系





你需要的真的只有一個科目嗎？

